

Manual do Usuário

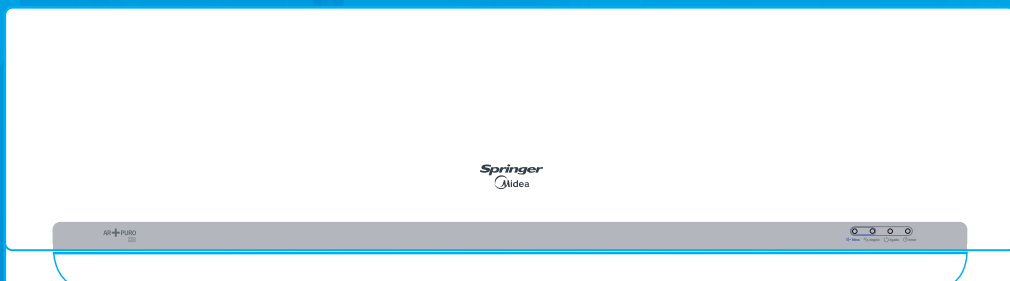

Split Hi Wall

Springer
Midea



Obrigado por escolher a **Springer Midea!**

A **Springer Midea** é uma marca comprometida com o bem-estar das pessoas. Com a combinação de design inteligente e tecnologia, seu novo equipamento trará novas experiências e deixará seu dia a dia muito mais agradável. Uma receita simples que fez da **Midea** uma das maiores fabricantes de eletrodomésticos e condicionadores de ar do mundo.

Este manual foi feito especialmente para que você conheça todas as características do seu aparelho, além de informações sobre manutenção, execução de serviços e claro, como obter o máximo das suas funcionalidades.

Caso precise de informações adicionais ou tenha dúvidas sobre a garantia, entre em contato através do nosso Serviço de Atendimento ao Consumidor, pelos telefones ou através do endereço eletrônico.

Telefones para Contato:

3003.1005 (capitais e regiões metropolitanas)

0800.648.1005 (demais localidades)

www.mideadobrasil.com.br/springermidea

CONTEÚDO

1 - INSTRUÇÕES DE SEGURANÇA	5
Medidas Importantes de Segurança	5
2 - DESCRIÇÃO DOS COMPONENTES	7
Painel de LEDs da unidade interna (evaporadora)	8
3 - FUNCIONAMENTO MANUAL - OPERAÇÃO DE EMERGÊNCIA	9
4 - FUNCIONAMENTO DO CONTROLE REMOTO	10
Descrição e função dos indicadores no display do controle remoto	12
Utilização do controle remoto	13
5 - OPERAÇÃO DA UNIDADE INTERNA-EVAPORADORA	14
Funcionamento no modo AUTOMÁTICO (AUTO)	14
Funcionamento no modo REFRIGERAÇÃO (COOL), modo AQUECIMENTO (HEAT) ou modo VENTILAÇÃO (FAN)	15
Funcionamento no modo DESUMIDIFICAÇÃO (DRY)	16
Funcionamento do Timer (temporizador)	17
Funcionamento no modo Dormir	20
Funcionamento no modo SUPER	21
Funcionamento das funções Opcionais	21
6 - AJUSTE DAS DIREÇÕES DO FLUXO DE AR	22
7 - FUNCIONAMENTO DA UNIDADE DE AR-CONDICIONADO	24
8 - CUIDADOS E MANUTENÇÃO	24
Substituição das pilhas do controle remoto	24
Aviso de limpeza e troca do filtro de ar	25
Como limpar o filtro de ar	26
Limpeza da unidade interna e do controle remoto	27
Manutenção	27
9 - INFORMAÇÕES GERAIS SOBRE O FUNCIONAMENTO	28
10 - LOCALIZAÇÃO DE AVARIAS	30
CERTIFICADO DE GARANTIA	31

OBSERVAÇÕES IMPORTANTES

O manual do usuário que acompanha seu equipamento foi desenvolvido com o objetivo de esclarecer quaisquer dúvidas que possam surgir durante o uso. Além disso, ele contém informações importantes sobre segurança que se seguidas corretamente, podem garantir o bom funcionamento do aparelho e, mais importante, garantir a sua segurança.

Pensando no consumidor, este manual foi produzido com textos objetivos e claros, imagens e fotos que facilitam o entendimento dos procedimentos descritos e enfatizando observações que requerem maior atenção para o melhor uso do aparelho.

NOTA

Indica ao usuário detalhes sobre o funcionamento do aparelho, geralmente recomendações da melhor utilização deste.

ATENÇÃO

Indica ao usuário procedimentos que requerem muita atenção, pois podem trazer riscos ao aparelho e também a saúde do usuário se não realizados corretamente.

IMPORTANTE

Indica ao usuário observações muito importantes sobre o funcionamento, recomendações que não podem deixar de ser realizadas para garantir sua segurança.

PERIGO

Indica ao usuário práticas inseguras quanto ao funcionamento do aparelho, que podem resultar em alto risco à saúde e/ou acidentes graves ou fatais.

NOTA

Algumas figuras/fotos apresentadas neste manual podem ter sido feitas com equipamentos similares ou com a retirada de proteções/componentes para facilitar a representação, entretanto o modelo real adquirido é que deverá ser considerado.

APLICAÇÃO

Este produto foi desenvolvido para aplicações de condicionamento de ar residencial. A Springer Carrier Ltda não se responsabiliza por problemas decorrentes de aplicações não adequadas deste produto.

SUSTENTABILIDADE

Os componentes desse produto e sua embalagem são recicláveis. Não descarte no lixo comum.

Para o descarte seguro e sustentável de seu antigo aparelho, entre em contato com a nossa central de atendimento ao cliente, pelos telefones 3003.1005 (capitais e regiões metropolitanas) ou 0800.648.1005 (demais localidades), ou pelo site www.mideadobrasil.com.br/springermidea, para obter informações dos postos de descarte mais próximos de sua localidade.

1 - INSTRUÇÕES DE SEGURANÇA

Para garantir o melhor desempenho de seu produto leia atentamente todas as recomendações a seguir. Não descarte o Manual do Usuário, guarde-o para eventuais consultas. Leia todas as instruções antes de usar o aparelho.

Medidas Importantes de Segurança

Para reduzir os riscos de queima, choques elétricos, incêndio, explosões ou ferimentos pessoais siga as recomendações básicas de segurança ao usar este aparelho:

IMPORTANTE

Este aparelho não pode ser utilizado por crianças ou pessoas com capacidades físicas, sensoriais ou mentais reduzidas sem a supervisão de um responsável. Os usuários devem ser bem instruídos sobre as questões de segurança e também dos perigos do uso inapropriado do aparelho. Crianças devem ser supervisionadas para não brincarem com o aparelho.

1. Verifique se a tensão da rede elétrica no local de instalação é a mesma indicada na etiqueta localizada no aparelho.
2. Para evitar acidentes, mantenha o material da embalagem fora do alcance de crianças, após desembalar o produto.
3. Mantenha as unidades fora do alcance de fontes de calor e de combustíveis e também de gases em geral. As altas temperaturas e os fluidos dos combustíveis, além do risco de explosão, podem produzir danos físicos na unidade.
4. Não use aerossóis inflamáveis perto das unidades. Estas podem ser danificadas se entrarem em contato com gasolina, solvente, benzina, inseticida e outras substâncias químicas.
5. Para evitar um choque elétrico, nunca borrife água nas unidades e nunca manuseie o equipamento com as mãos molhadas.

6. Não obstrua a descarga de ar em nenhuma das unidades, interna e externa. Esta ação bloqueará o fluxo de ar, diminuindo a capacidade de resfriamento e um mau funcionamento da(s) unidade(s).
7. Durante o verão ou quando a unidade estiver exposta a incidência solar direta, evite o quanto for possível que os raios solares entrem na área condicionada, utilizando para isto cortinas ou persianas nas janelas.
8. Não introduza suas mãos ou dedos, nem coloque objetos dentro da grelha de descarga de ar na unidade externa, pois o ventilador gira em velocidades muito altas e pode causar sérios danos pessoais.

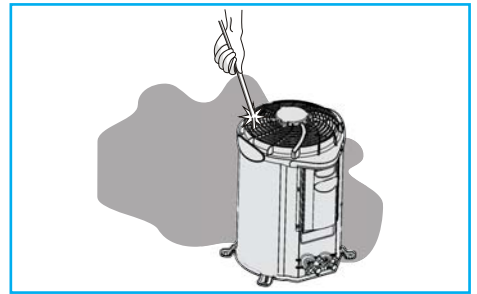

9. Para se proteger contra choques elétricos, não mergulhe o cabo de alimentação nem o plugue em água ou em qualquer outro líquido (caso este seja utilizado).
10. Ao retirar o plugue da tomada elétrica sempre desconecte segurando pelo plugue, nunca puxe pelo cabo de alimentação (caso este seja utilizado).

ATENÇÃO

Se o cordão de alimentação está danificado, ele deve ser substituído pelo fabricante, agente autorizado ou pessoa qualificada, a fim de evitar riscos (caso este seja utilizado).

11. Durante chuvas com raios, desligue o aparelho no painel, ou no controle remoto, e no disjuntor.
12. A Nota Fiscal e o Certificado de Garantia são documentos importantes e devem ser guardados para efeito de garantia.

ATENÇÃO

Evite a utilização de extensões e conectores tipo T e benjamins. Dê preferência à uma tomada exclusiva.

PERIGO

A instalação, serviço e manutenção em equipamentos condicionadores de ar pode apresentar perigo devido à pressão que exerce o gás refrigerante no seu interior, e em seus componentes elétricos. Somente pessoal especializado e qualificado deverá instalar, reparar ou executar serviços em equipamentos condicionadores de ar. O pessoal não especializado somente poderá efetuar trabalhos de manutenção básica, como: limpeza de serpentinas e limpeza e/ou substituição de filtros.

NOTA

Este aparelho deve receber manutenção apenas de técnicos de serviço qualificados.

IMPORTANTE

A adaptação e a preparação do local para a instalação do produto, tais como: alvenaria, carpintaria, gesso, rebaixamento, mobiliário, preparação da rede elétrica do ambiente (tomada, disjuntor, bitola de cabos, eletroduto, etc), é de inteira responsabilidade do usuário/consumidor.

IMPORTANTE

Não tente interconectar unidades de diferentes fabricantes sem antes consultar um credenciado Midea ou um engenheiro especializado em equipamentos condicionadores de ar.

A incompatibilidade entre as unidades interna e externa e os seus dispositivos de controle pode causar sérios problemas a ambas e incorrer em invalidação da cobertura da garantia do fabricante.

A Midea se exime de toda a responsabilidade e cancelará a garantia do produto se houver uso inadequado do equipamento, se as instruções de instalação não forem seguidas como indicadas ou ainda se ocorrerem erros ou modificações quando das ligações elétricas e/ou das tubulações de interligação de gás refrigerante.

Em caso de dúvida consulte um credenciado **Midea** de sua preferência para maiores detalhes.

Antes de instalar, modificar ou efetuar manutenção (serviços) no sistema, certifique-se de que o fornecimento de energia elétrica à unidade está interrompido. Verifique também se não há mais de um disjuntor (interruptor de energia). Certifique e coloque etiqueta em cada disjuntor existente de maneira visível e apropriada.

Os choques elétricos podem ocasionar danos pessoais e inclusive a morte.

Esta unidade só funcionará corretamente se for instalada e testada por pessoal qualificado e treinado para isso.

2 - DESCRIÇÃO DOS COMPONENTES

Unidade Interna

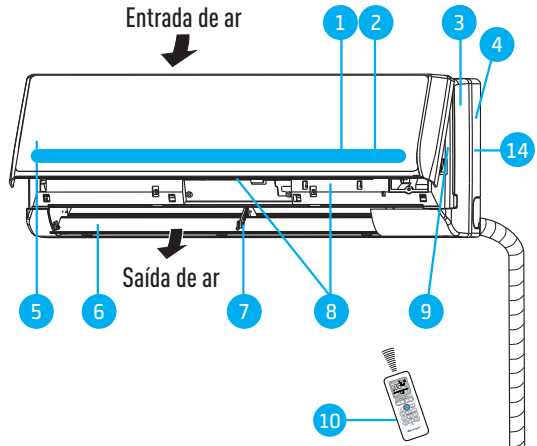

Unidade Externa

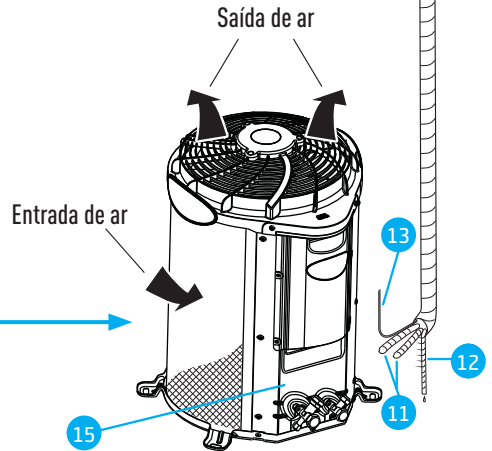

- | | |
|-----------------------------------|--|
| 1. Receptor sinais infravermelhos | 10. Controle remoto |
| 2. Painel de LEDs | 11. Tubos de interligação:
sucção / expansão |
| 3. Estrutura do painel | 12. Mangueira de dreno |
| 4. Chassi | 13. Cabos para interligação elétrica |
| 5. Painel dianteiro | 14. Localização da etiqueta de identificação
da unidade interna |
| 6. Defletor fluxo horizontal | 15. Localização da etiqueta de identificação
da unidade externa |
| 7. Defletor fluxo vertical | |
| 8. Filtros de ar | |
| 9. Tecla de controle manual | |

Painel de LEDs da unidade interna (evaporadora)

O painel da unidade interna possui 4 LEDs indicadores conforme a figura a seguir:

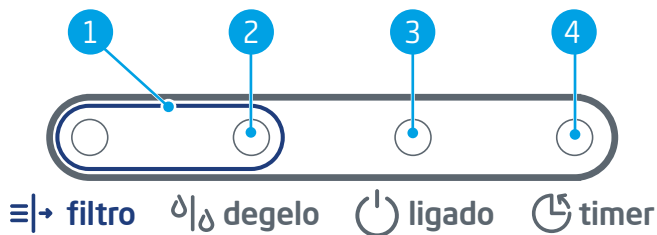

- Leds Indicadores de Limpeza/ Substituição do Filtro de Ar*:**

O led filtro em combinação com o led degelo piscam conforme a necessidade de limpeza ou substituição do filtro de ar.
 - Led Indicador de descongelamento (degelo):**
(somente versões quente/frio)

O led acende quando a unidade começa a degelar automaticamente ou quando o dispositivo de controle de ar quente é ativado na operação AQUECIMENTO (HEAT).
 - Led Indicador de FUNCIONAMENTO (ligado):**

Quando a unidade é ligada o led pisca de modo intermitente e ficará aceso enquanto esta estiver em funcionamento.
 - Led Indicador do TEMPORIZADOR (timer):**

O led acende quando uma programação do Timer for ativada.
- * *Veja mais detalhes sobre a limpeza/substituição dos filtros de ar no item 8 - CUIDADOS E MANUTENÇÃO, neste manual*

Temperatura de utilização

Temperatura / Modo	Refrigeração	Aquecimento	Desumidificação
Temperatura ambiente	20°C - 32°C	17°C - 30°C	20°C - 32°C
Temperatura externa	18°C - 40°C	0°C - 24°C	18°C - 40°C

IMPORTANTE

- Se o equipamento for utilizado fora das condições descritas acima, poderão ser ativadas as proteções de segurança capazes de provocar algumas irregularidades de funcionamento da(s) unidade(s).
- Uma taxa de umidade superior a 80% pode causar a formação de condensado enquanto a unidade estiver funcionando em modo REFRIGERAÇÃO (COOL) ou em modo DESUMIDIFICAÇÃO (DRY). Deve-se, portanto, regular a posição do defletor vertical colocando-o com o ângulo máximo de abertura (vertical em relação ao chão) e programar o ventilador em ALTA velocidade.
- Com estas temperaturas de utilização ficam garantidos os rendimentos otimizados da unidade.

3 - FUNCIONAMENTO MANUAL - OPERAÇÃO DE EMERGÊNCIA

Se não tiver o controle remoto ou no caso de pilhas descarregadas, pode ser utilizado temporariamente o funcionamento manual.

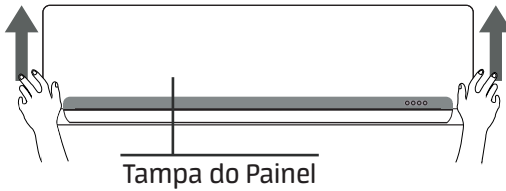

Tampa do Painel

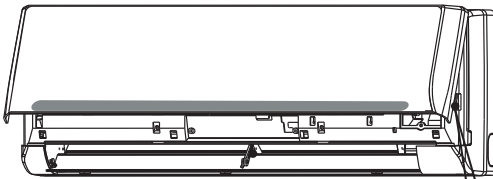

Interruptor para
funcionamento
manual temporário

○ AUTO/COOL

1. Abrir e levantar o painel dianteiro até ficar fixo emitindo o clique de encaixe.
2. Pressionar o interruptor para a unidade iniciar o funcionamento no modo AUTO (o ajuste padrão da temperatura é 24 °C).
3. Fechar o painel recolocando-o na sua posição inicial.

NOTAS

- Após pressionar o interruptor manual, o modo de funcionamento será alterado na seguinte sequência: AUTO, REFRIGERAÇÃO, DESLIGADO.
- Pressionar o interruptor manual até o led indicador de funcionamento (🔌 **ligado**) começar a piscar rapidamente (cinco vezes por segundo); a unidade agora funciona no modo REFRIGERAÇÃO. Este modo é válido somente para fins de teste. No modo REFRIGERAÇÃO, a opção de funcionamento com controle remoto não está disponível.
- A unidade está DESLIGADA se o led indicador de funcionamento (🔌 **ligado**) estiver apagado.
- Para restaurar o funcionamento através do controle remoto basta utilizá-lo novamente.

4 - FUNCIONAMENTO DO CONTROLE REMOTO

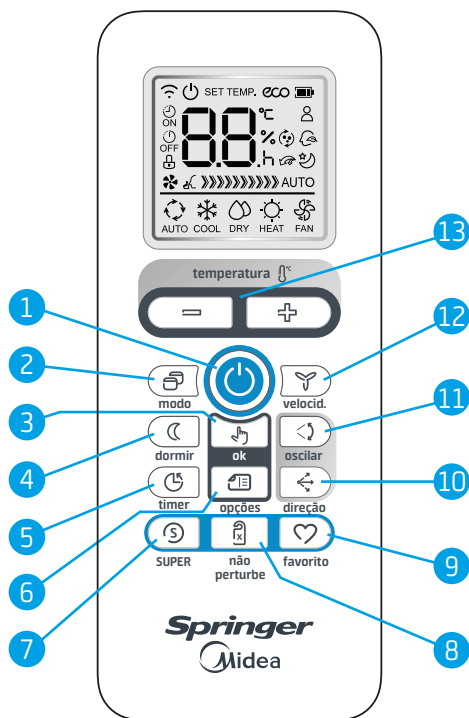

1. Tecla liga/desliga

Pressionar a tecla para ligar a unidade e pressioná-la novamente para desligar a unidade.

2. Modo - Tecla para seleção de modo de funcionamento

Pressionar repetidamente esta tecla para selecionar o modo de funcionamento na seguinte sequência: AUTOMÁTICO (AUTO) - REFRIGERAÇÃO (COOL) - DESUMIDIFICAÇÃO (DRY) - AQUECIMENTO (HEAT) - VENTILAÇÃO (FAN) e retorno ao AUTOMÁTICO.



NOTA

Não há modo de aquecimento (HEAT) para unidades somente frio.

3. Ok - Tecla confirmar

Pressionar esta tecla para confirmar a seleção de uma das funções opcionais: SIGA-ME CONFORTO ou AUTO LIMPEZA .

4. Dormir - Tecla de funcionamento do modo dormir

Pressionar esta tecla faz com que a unidade se ajuste, automaticamente, de maneira a manter o máximo conforto com a máxima economia.

Esta função está disponível nos modos AUTOMÁTICO (AUTO), REFRIGERAÇÃO (COOL) e AQUECIMENTO (HEAT - versões quente/frio).

NOTA

Veja com mais detalhes a função Dormir no item 5 - OPERAÇÃO DA UNIDADE INTERNA - EVAPORADORA neste manual.

5. Timer - Tecla para configuração do temporizador

Pressionar esta tecla para configurar o horário de autoligar (timer) / autodesligar (timer) a unidade.

NOTA

Veja com mais detalhes das programações do Timer no item 5 - OPERAÇÃO DA UNIDADE INTERNA - EVAPORADORA neste manual.

6. Opções - Tecla de seleção de opções

Pressionar esta tecla para selecionar uma das funções opcionais:



NOTA

Veja com mais detalhes cada função das opções no item 5 - OPERAÇÃO DA UNIDADE INTERNA - EVAPORADORA neste manual.

7. SUPER

Pressionar esta tecla para fazer com que a unidade opere em sua capacidade máxima de REFRIGERAÇÃO (COOL) de AQUECIMENTO (HEAT - versões quente/frio).

NOTA

Veja com mais detalhes no item 5 - OPERAÇÃO DA UNIDADE INTERNA - EVAPORADORA neste manual.

8. NÃO PERTURBE

Pressionar esta tecla para desativar o sinal sonoro e desligar a luz dos leds da unidade interna, o ventilador é alterado para velocidade baixa, propiciando um ambiente confortável e tranquilo.

Pressione-a novamente para cancelar a função.

9. Favorito - Tecla de atalho

A tecla de atalho tem as seguintes funções:

- Logo após ter colocado a unidade em funcionamento pela primeira vez, pressionando a tecla **Favorito** a unidade irá operar no modo AUTO, com uma temperatura de 26°C e com velocidade do ventilador em AUTO.
- Com a unidade em operação, se a tecla **Favorito** for pressionada durante 2 segundos, esta irá, automaticamente, estabelecer (gravar) os parâmetros de operação atual configurados no controle remoto, ou seja, irá operar no modo, temperatura, velocidade do ventilador e na função Dormir (caso esta esteja ativa) atualmente selecionados.
- Com o controle remoto ligado: pressionando a tecla **Favorito** o sinal é transmitido para a unidade que, automaticamente, regressa a configuração previamente selecionada, operando no modo, temperatura, velocidade do ventilador e na função Dormir (caso esta esteja ativa) selecionados anteriormente.
- Com o controle remoto desligado: pressionando a tecla **Favorito** o sinal *não é transmitido* para unidade, apenas apresenta no display do controle a configuração previamente selecionada; a função Dormir neste caso é desabilitada.

10. Direção - Tecla de direção do fluxo de ar

Pressionar esta tecla para modificar o ângulo de deslocamento do defletor de ar horizontal da unidade, ou seja, para selecionar a melhor posição para o deslocamento do ar, para cima ou para baixo, no ambiente.

11. Oscilar - Tecla para acionamento automático do defletor de ar horizontal

Pressionar esta tecla para acionar a função movimentação automática do defletor de ar horizontal. Pressionar novamente a tecla para cancelar a função de movimento automático.

12. Velocid. - Tecla de seleção da velocidade do ventilador

Pressionar esta tecla para selecionar a velocidade do ventilador na seguinte sequência:

► AUTOMÁTICA ► BAIXA ► MÉDIA ► ALTA ►

NOTA

O controle de velocidade do ventilador não estará disponível nos modos AUTOMÁTICO (AUTO) e DESUMIDIFICAÇÃO (DRY).

Mantenha a tecla **Velocid.** pressionada por 2 segundos para ativar/desativar a função **Silenciosa** do ventilador. A velocidade nesta função diminuirá para uma rotação mínima, o que poderá afetar a sensação de climatização do ambiente.

Pressionar as teclas **Velocid.**, **Modo**, **Dormir** ou **Ligar/Desligar**  também cancela esta função.

13. Temperatura - Teclas de ajuste

 Pressione esta tecla para aumentar a temperatura do ambiente (de 1°C em 1°C) até a máxima de 30°C ou ajustar, aumentando, as horas no Timer.

 Pressione esta tecla para diminuir a temperatura do ambiente (de 1°C em 1°C) até a mínima de 17°C ou ajustar, diminuindo, as horas no Timer.

Utilização do controle remoto

Posicionamento do controle remoto

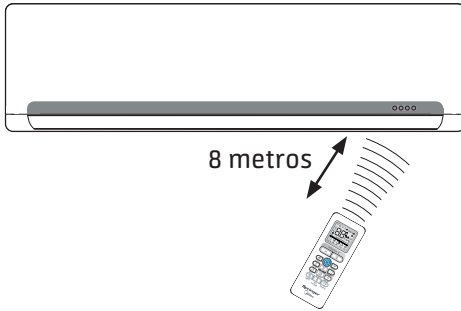

Posicionar o controle remoto de modo que os sinais enviados possam alcançar facilmente o receptor da unidade interna (a uma distância máxima de 8 metros).

Quando for selecionado o funcionamento com ativação do timer, na hora estabelecida o controle remoto transmite automaticamente um sinal à unidade interna. Se o controle remoto estiver numa posição que impede a transmissão do sinal, é possível que haja um atraso de cerca de 15 minutos.

IMPORTANTE

A exposição do receptor de sinais infravermelhos da unidade interna à luz direta do sol pode causar o funcionamento irregular desta. Para evitar este problema é providencial proteger o ambiente, por exemplo, com cortina ou persianas nas janelas.

NOTAS

- O equipamento não funciona se a transmissão dos sinais enviados pelo controle remoto à unidade interna estiver bloqueada, por exemplo, por portas, armários ou por outros objetos que interfiram na transmissão do sinal.
- Não exponha o controle remoto à luz direta do sol ou fontes de calor.
- Evite o contato de líquidos com o controle remoto.
- No caso em que outros aparelhos elétricos interajam com o controle remoto, recomenda-se deslocar estes aparelhos ou consultar um credenciado Midea.

Funcionamento do Timer (temporizador)

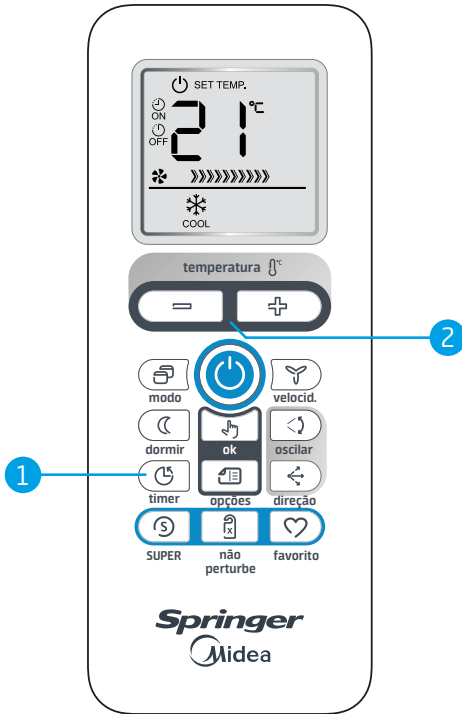

Para configurar o Timer Ligar (🕒 ON):

1. Pressione uma vez a tecla Timer (1), os dígitos "0:0h" começam a piscar, o ícone "🕒 ON" de Timer ligado ativado acende no display do controle remoto.
2. Pressione as teclas de seleção de Temperatura /Tempo (= +), a cada toque a hora atual é acrescida (ou diminuída) de 30 minutos, a partir do tempo de 10 h o acréscimo passa a ser de 60 minutos (1 hora).
3. Aguarde alguns segundos para o sinal ser enviado a unidade, a letra "h" se apaga e o display volta a apresentar a temperatura configurada.

Para configurar o Timer Desligar (🕒 OFF):

1. Pressione duas vezes a tecla Timer (1) os dígitos "0:0h" começam a piscar, o ícone "🕒 OFF" de Timer desligado ativado acende no display do controle remoto.
2. Pressione as teclas de seleção de Temperatura /Tempo (= +), a cada toque a hora atual é acrescida (ou diminuída) de 30 minutos, a partir do tempo de 10 h o acréscimo passa a ser de 60 minutos (1 hora).
3. Aguarde alguns segundos para o sinal ser enviado a unidade, a letra "h" se apaga e o display volta a apresentar a temperatura configurada.

IMPORTANTE

- Quando a função de ativação do timer é selecionada, o controle remoto transmite automaticamente o sinal do timer à unidade interna na hora estabelecida. Portanto, é necessário colocar o controle remoto numa posição de onde possa chegar o sinal à unidade interna de maneira correta.
- O período de funcionamento efetivo configurável pelo controle remoto está compreendido no período de tempo de 24 h.
- Não é possível configurar o timer para uma programação diária.

Pressione a tecla **Timer** para ativar a função do temporizador.

NOTAS

- A configuração atual do temporizador e a letra "h" serão exibidas se já houver sido feita uma configuração anteriormente.
- O led do temporizador (🕒 timer), no visor da unidade interna, ficará aceso indicando a configuração.

Cancelar configurações do timer:

Pressione a tecla **Ligar/Desligar** (🕒) para apagar as configurações do timer. O display do controle remoto volta a apresentar a temperatura

Exemplos de configuração do Timer (temporizador)

Funcionamento com configuração do Timer ligar (🕒 ON):

Esta função é útil ao acordar ou na volta do trabalho para casa. A unidade entra em operação automaticamente na hora estabelecida.

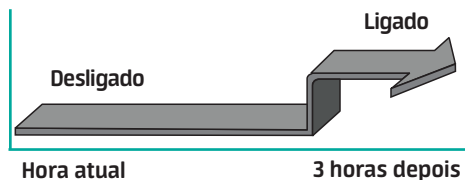

Exemplo:

Ligar a unidade em 3 horas.

1. Pressione uma vez a tecla **Timer**, aparecerá no display o ícone "🕒 ON", a configuração atual do temporizador (ou "0.0") e a letra "h".
2. Pressione as teclas de seleção de **Temperatura /Tempo** (⊖ ⊕) até o display apresentar o ajuste da hora em "3.0h".
3. Aguarde alguns segundos para o sinal ser enviado a unidade, a letra "h" se apaga e o display volta a apresentar a temperatura configurada, acende-se o led do temporizador (🕒 timer) no painel da unidade interna e está confirmado o ajuste da programação de início de funcionamento - ligar a unidade.

Desligamento com configuração do Timer Desligar (🕒 OFF):

A função de desligamento com configuração do timer é útil nos períodos noturnos, porque a unidade desliga-se automaticamente na hora estabelecida.

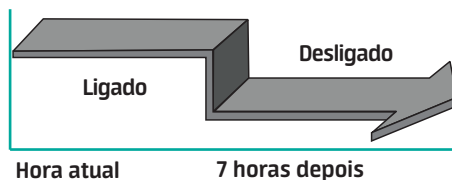

Exemplo:

Desligar a unidade em 7 horas.

1. Pressione duas vezes a tecla **Timer**, aparecerá no display o ícone "🕒 OFF", a configuração atual do temporizador (ou "0.0") e a letra "h".
2. Pressione as teclas de seleção de **Temperatura /Tempo** (⊖ ⊕) até o display apresentar o ajuste da hora em "7.0h".
3. Aguarde alguns segundos para o sinal ser enviado a unidade, a letra "h" se apaga e o display volta a apresentar a temperatura configurada, acende-se o led do temporizador (🕒 timer) no painel da unidade interna e está confirmado o ajuste da programação de fim de funcionamento - desligar a unidade.

Configuração combinada do Timer (temporizador)

Configuração simultânea de desligamento e funcionamento:

Esta função é útil para desligar a unidade após ter ido dormir e para ligá-la novamente ao acordar, ou quando se retorna do trabalho para casa.



Hora atual 2 h depois 10 h depois

Exemplo:

Desligar a unidade em 2 horas e tornar a ligar em 10 horas.

1. Pressione duas vezes a tecla **Timer**, aparecerá no display o ícone "OFF", a configuração atual do temporizador (ou "0.0") e a letra "h".
2. Pressione as teclas de seleção de **Temperatura /Tempo** () até o display apresentar o ajuste da hora em "2.0h".
3. Aguarde alguns segundos para o sinal ser enviado a unidade.
4. Pressione novamente a tecla **Timer**, aparecerá no display o ícone "ON", a configuração atual do temporizador (ou "0.0") e a letra "h".
5. Pressione as teclas de seleção de **Temperatura /Tempo** () até o display apresentar o ajuste da hora em "10h".
6. Aguarde alguns segundos para o sinal ser enviado a unidade, a letra "h" se apaga e o display volta a apresentar a temperatura configurada, acende-se o led do temporizador (timer) no painel da unidade interna e estão confirmados os ajustes da programação de fim e de início de funcionamento - desligar e depois ligar a unidade.

Configuração simultânea de funcionamento e desligamento:

Utilizar esta configuração para ligar a unidade ao acordar e para desligá-lo na hora de sair.

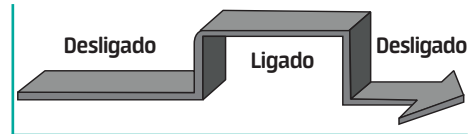

Hora atual 2 h depois 5 h depois

Exemplo:

Ligar a unidade em 2 horas e desligar em 5 horas.

1. Pressione uma vez a tecla **Timer**, aparecerá no display o ícone "ON", a configuração atual do temporizador (ou "0.0") e a letra "h".
2. Pressione as teclas de seleção de **Temperatura /Tempo** () até o display apresentar o ajuste da hora em "2.0h".
3. Aguarde alguns segundos para o sinal ser enviado a unidade.
4. Pressione então duas vezes a tecla **Timer**, aparecerá no display o ícone "OFF", a configuração atual do temporizador (ou "0.0") e a letra "h".
5. Pressione as teclas de seleção de **Temperatura /Tempo** () até o display apresentar o ajuste da hora em "5.0h".
6. Aguarde alguns segundos para o sinal ser enviado a unidade, a letra "h" se apaga e o display volta a apresentar a temperatura configurada, acende-se o led do temporizador (timer) no painel da unidade interna e estão confirmados os ajustes da programação de início e de fim de funcionamento - ligar e depois desligar a unidade.

Funcionamento do modo Dormir

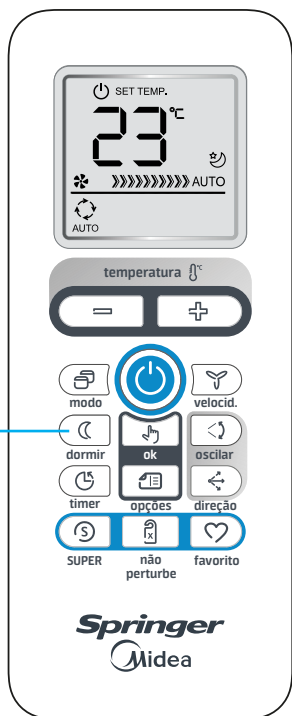

NOTA

A função Dormir está disponível apenas nos modos AUTOMÁTICO (AUTO), REFRIGERAÇÃO (COOL) e AQUECIMENTO (HEAT - versões quente/frio).

A temperatura ajustada será controlada para maior conforto e economia.

Ao pressionar a tecla **Dormir** (1), o funcionamento da unidade será automaticamente alterado da seguinte forma:

- Quando em modo de operação AUTO a temperatura será aumentada/diminuída automaticamente, em 1°C por hora nas primeiras duas horas e mantendo-se então estável nas próximas 5 horas, de acordo com a temperatura ambiente.

- Quando em modo de operação REFRIGERAÇÃO (COOL) a temperatura atual configurada aumentará 1°C por hora nas primeiras duas horas, mantendo-se então estável nesta temperatura, pelas próximas 5 horas.

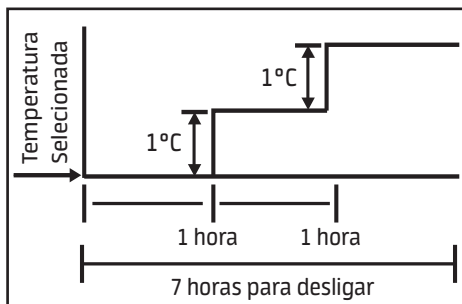

- Quando em modo de operação AQUECIMENTO (HEAT - versões quente/frio) a temperatura atual configurada diminuirá 1°C por hora nas primeiras duas horas, mantendo-se então estável nesta temperatura, pelas próximas 5 horas.

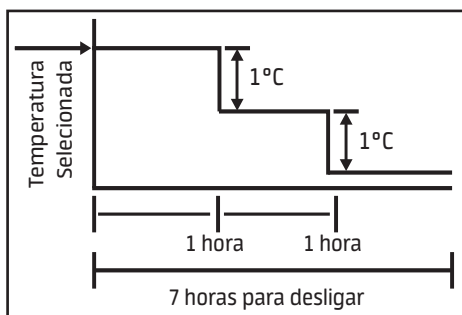

NOTA

A função Dormir desligará a unidade automaticamente após 7 horas de sua ativação.

NOTA

A função Dormir pode ser desativada pressionando-se as teclas **Modo**, **Velocid.** ou **Ligar/Desligar** (power button) do controle remoto.

Funcionamento do modo SUPER

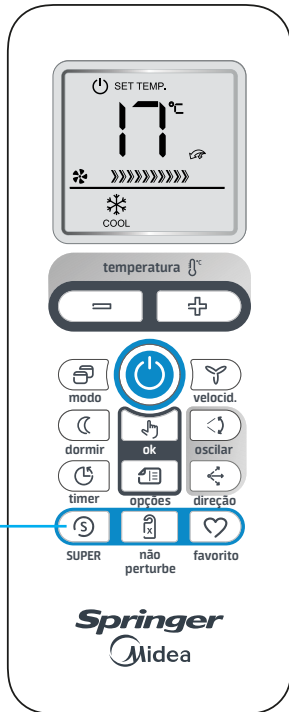

Pressionar a tecla **SUPER** faz com que a unidade opere em sua capacidade máxima até atingir a temperatura configurada da seguinte forma:

- Em modo REFRIGERAÇÃO (COOL) altera a temperatura para 17°C,
- Em modo AQUECIMENTO (HEAT - versões quente/frio) altera a temperatura para 30°C.

Para ambos os casos o ventilador passará para velocidade alta.

NOTA





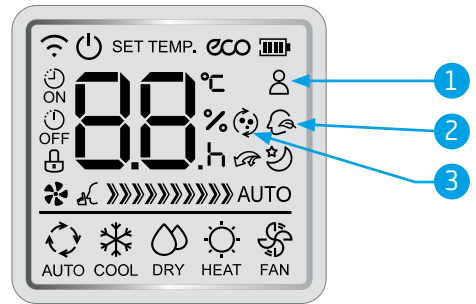

A função SUPER não estará disponível nos modos AUTOMÁTICO (AUTO), DESUMIDIFICAÇÃO (DRY) e VENTILAÇÃO (FAN), nem nas funções Conforto e Auto limpeza.

Pressione as teclas **Modo**, **Velocid.** ou **Dormir** para cancelar a função.

Funcionamento das funções Opcionais



Pressione a tecla  para selecionar uma das três funções opcionais disponíveis:

1. **SIGA-ME**  : Quando a função é ativada a unidade interna seguirá a temperatura do ambiente em que está o controle remoto. É importante observar que o controle deverá estar a uma distância de até 8 metros para garantir a recepção do sinal pela unidade interna. O ícone  (1) fica aceso no display do controle remoto.
2. **CONFORTO**  : Quando a função é ativada a temperatura será alterada automaticamente para 23°C, mas o modo de operação e a velocidade do ventilador permanecerão os mesmos já configurados. O ícone  (2) pisca por alguns segundos no display do controle remoto. Função não disponível para o modo VENTILAÇÃO (FAN).
3. **AUTO LIMPEZA**  : Quando a função é ativada a unidade interna ativa o sistema de limpeza e secagem automática do evaporador. O ícone  (3) pisca por alguns segundos no display do controle remoto. Função não disponível para os modos VENTILAÇÃO (FAN) e AQUECIMENTO (HEAT - versões quente/frio).

Para confirmar a seleção de uma das funções opcionais é necessário sempre pressionar a tecla .

6 - AJUSTE DAS DIREÇÕES DO FLUXO DE AR

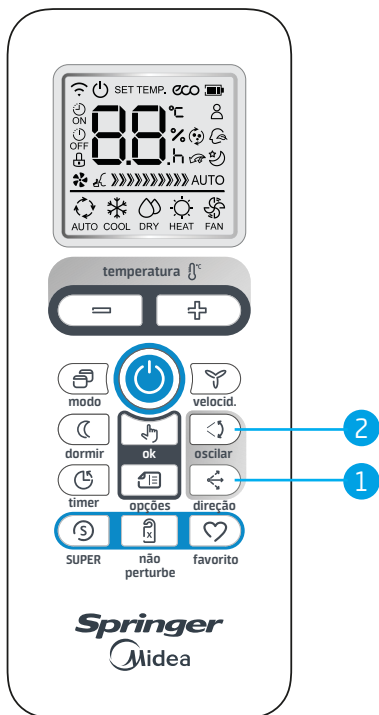
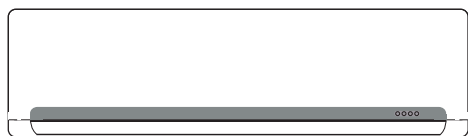
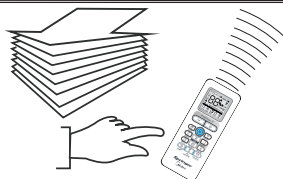

NOTA

Regular a direção do fluxo de ar de maneira a não incomodar os ocupantes do ambiente.

- Regular a posição do defletor de direção horizontal utilizando o controle remoto para dirigir o fluxo de ar para cima ou para baixo.
- Regular manualmente o defletor vertical para dirigir o fluxo de ar à direita, no centro ou à esquerda.

1 - Ajuste da direção do fluxo de ar vertical (para cima/para baixo):

A unidade regula automaticamente a direção do fluxo de ar vertical (para cima ou para baixo) de acordo com o modo de funcionamento configurado. Contudo, essa posição pode ser modificada pelo usuário através do controle remoto.

Como configurar a direção do fluxo vertical

A operação deve ser executada quando a unidade estiver em funcionamento.

Pressionar a tecla **Direção** (1) do controle remoto até o defletor atingir a posição desejada. Ligando a unidade, o fluxo de ar vertical é regulado automaticamente na direção configurada.

2 - Deslocamento automático do fluxo de ar vertical (para cima/para baixo):

Executar esta operação quando a unidade estiver em funcionamento.

- Pressionar a tecla **Oscilar** (2) no controle remoto.
- Para interromper a função, basta pressionar novamente a tecla **Oscilar**.

Ajuste da direção do fluxo de ar horizontal (para esquerda e/ou para direita):

O ajuste deve ser executado quando a unidade estiver em funcionamento, porém deve-se observar que o defletor de direção horizontal já esteja parado na posição configurada para operação.

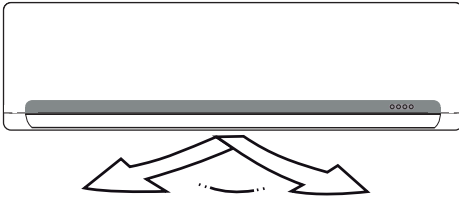

Regular **manualmente** os defletores verticais para alterar a direção do fluxo de ar para esquerda ou para direita, movendo a(s) alavanca(s) situada(s) na extremidade esquerda (ou direita) dos defletores (esta posição poderá variar conforme o modelo).

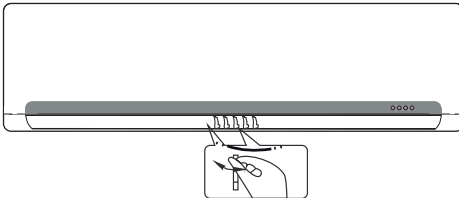

Durante o ajuste deve-se prestar atenção para não pôr os dedos no ventilador, nem no defletor de direção horizontal, cuidando para não danificar os defletores verticais.

IMPORTANTE

- As teclas **Direção** e **Oscilar** serão desativadas com a unidade desligada (também quando estiver configurada a função Timer ligar).
- **Não** deixar a unidade funcionando durante períodos longos com a direção do fluxo voltado para baixo nos modos refrigeração (COOL) ou desumidificação (DRY). Caso contrário, poderá formar-se condensado na superfície do defletor de direção horizontal, isto poderá provocar a formação de umidade no chão ou nos móveis.
- **Não** deslocar manualmente o defletor de direção horizontal, utilizar sempre as teclas **Direção** e **Oscilar**. O deslocamento manual do defletor pode causar problemas de funcionamento irregular. Em caso de funcionamento irregular do defletor deve-se desligar a unidade e religá-la novamente.
- Reativando a unidade logo após uma parada, o defletor de direção horizontal poderá ficar imóvel durante aproximadamente 10 segundos.
- O ângulo de abertura do defletor horizontal não deve ficar muito estreito, porque isto limita a operação nos modos de REFRIGERAÇÃO (COOL) ou AQUECIMENTO (HEAT HEAT - versões quente/frio), em função da vazão menor do fluxo de ar.
- **Não** colocar a unidade em função se o defletor horizontal estiver fechado.
- **Não** modifique o ângulo dos defletores verticais com a unidade operando na função Oscilar.
- Com a unidade em funcionamento é possível que o defletor horizontal emita um som (ruído) durante cerca de 10 segundos. Este som é normal.

7 - FUNCIONAMENTO DA UNIDADE DE AR-CONDICIONADO

Funcionamento otimizado

Para obter ótimos desempenhos, procure seguir as seguintes instruções:

- Regular de maneira correta a direção do fluxo para que não seja direcionado sobre as pessoas que ocupam o ambiente.
- Regular a temperatura para alcançar o nível máximo de conforto.
- Não regular a unidade configurando níveis extremos de temperatura.
- Fechar portas e janelas quando a unidade estiver em funcionamento para não reduzir a eficácia do equipamento.
- Utilizar a tecla "Timer" no controle remoto para selecionar os horários de ligar/desligar a unidade.
- Não deixar objetos próximo ao bocal de entrada ou de saída do ar, que poderão reduzir o rendimento da unidade ou até mesmo provocar uma eventual parada.
- Limpar periodicamente os filtros de ar para não diminuir a eficácia de refrigeração/ aquecimento da unidade.
- Não utilizar a unidade se o defletor de direção horizontal estiver fechado.

8 - CUIDADOS E MANUTENÇÃO

Substituição das pilhas do controle remoto

Substituir as pilhas ao falhar o "bip" de recepção proveniente da unidade interna ou se o indicador de transmissão do controle remoto não acender.

NOTA

O controle remoto utiliza duas pilhas do tipo palito (AAA).

1. Remover a tampa traseira do controle remoto e substituir as pilhas velhas por novas, prestando atenção para a polaridade correta indicada no compartimento.
2. O visor do controle remoto mostrará a temperatura de 24°C e o modo de operação, bem como a velocidade do ventilador estarão em AUTO.

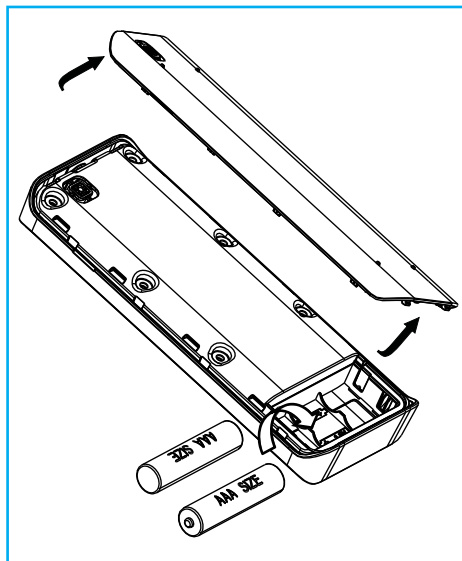

NOTAS

- Quando da substituição, não utilize pilhas usadas ou de tipo diferente, isto poderá ser causa de funcionamentos irregulares do controle remoto.
- Quando as pilhas são removidas o controle remoto apaga todas as programações.
- Se o controle remoto não for utilizado durante um tempo prolongado, recomenda-se remover as pilhas a fim de evitar infiltrações que poderão danificá-lo.
- A duração média das pilhas com um uso normal é de cerca de seis meses.

IMPORTANTE

Após a utilização, para o descarte seguro e sustentável de suas pilhas e/ou baterias, acesse o site www.mideadobrasil.com.br/springermidea ou entre em contato com a nossa central de atendimento ao cliente pelos telefones 3003.1005 (capitais e regiões metropolitanas) ou 0800.648.1005 (demais localidades), para obter informações dos postos de descarte mais próximos de sua localidade.

Não descarte-as no lixo comum.

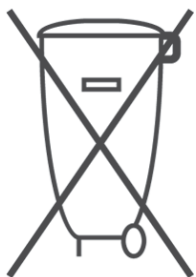

Aviso de limpeza e troca do filtro de ar

Um filtro de ar sujo reduz a eficácia do aparelho. Para evitar tal problema, a unidade interna possui leds indicadores para limpar/substituir o filtro.

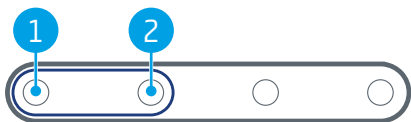

⇒ filtro Δ degelo ⏻ ligado ⌚ timer

O led filtro em combinação com o led degelo piscam conforme a necessidade de limpeza ou substituição do filtro de ar.

Aviso Limpar Filtro:

Após 240 horas de uso, a unidade interna emite 2 sinais sonoros “bips” indicando que é necessário realizar a limpeza do filtro. Os leds 1 e 2 piscam 8 vezes durante 15 segundos a cada vez que o aparelho for ligado.

Aviso Substituir Filtro:

Após 2880 horas de uso, a unidade interna emite 3 sinais sonoros “bips” indicando que é necessário fazer a substituição do filtro. Os leds 1 e 2 piscam 5 vezes mantendo-se acesos durante 5 segundos a cada vez que o aparelho for ligado.

Para substituição do filtro, entre em contato com o SAC **Midea**.

Observação: Após a limpeza e/ou troca do filtro, é necessário zerar o contador de horas de uso.

Há duas maneiras para isso:

- 1- No controle remoto, pressione 4 vezes a tecla “Não Perturbe” .
- 2- Abra o painel da unidade interna e pressione 3 vezes o botão de controle manual (emergência).

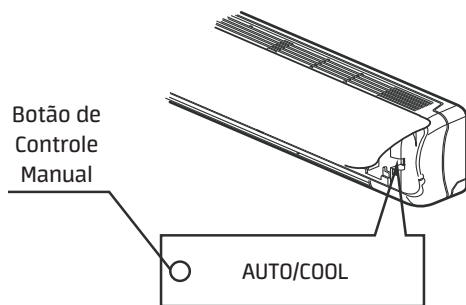

NOTAS

- O contador de horas de uso somente deve ser zerado quando os leds de aviso estiverem piscando na unidade interna.
- O contador de horas de uso para os indicadores de “limpar filtro” e “trocar filtro” são diferentes, ou seja, caso um deles seja zerado, o outro continuará com sua contagem.

Como limpar o filtro de ar

ATENÇÃO

Ao remover o(s) filtro(s) de ar, deve-se prestar atenção para não tocar as partes metálicas da unidade. As bordas afiadas dos componentes internos podem causar ferimentos ou cortes.

NOTA

A Midea recomenda que não se utilize o equipamento sem os filtros de ar, evitando assim a entrada de sujeira na unidade interna, o que poderá ocasionar mau funcionamento da mesma.

1. Levantar o painel da unidade interna até travar e emitir o clique de encaixe.

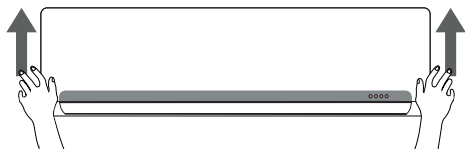

2. Segurar o filtro de ar pela aba e levantá-lo ligeiramente até retirá-lo do porta filtro, puxando-o então para baixo.

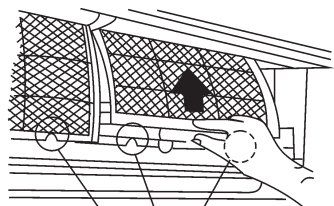

Aba do filtro

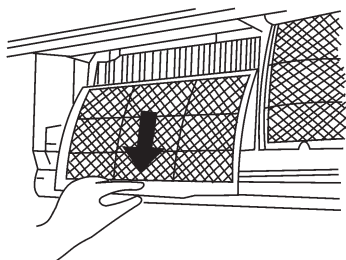

3. Após retirar o filtro da unidade interna, limpe o **FILTRO DE AR**, utilizando para isto um aspirador de pó ou lavando-o com água; depois deixe-o secar em local seco.

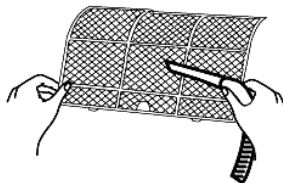

4. Reintroduzir a parte superior do filtro de ar na unidade prestando atenção que as laterais estejam perfeitamente alinhadas; recolocar o filtro.

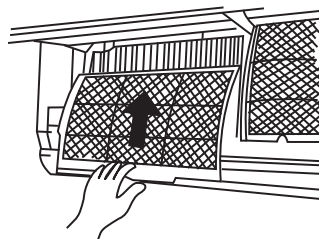

Filtro de carvão ativado

O filtro de carvão ativado elimina odores e captura poeira, fungos, micróbios e bactérias, prevenindo reações alérgicas. Este filtro **NÃO** pode ser lavado. Para substituí-lo, entre em contato com o SAC Midea.

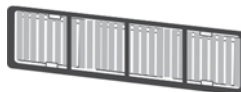

Filtro 3M HAF

O filtro 3M HAF deixa o ar mais puro e livre de micro-organismos como fungos e bactérias. A combinação com unidades que tenham a função ionizador aumenta a eficácia do filtro e previne a criação de bolor nestas. Este filtro **NÃO** pode ser lavado. Para substituí-lo, entre em contato com o SAC Midea.



Limpeza da unidade interna e do controle remoto

IMPORTANTE

Desligue o disjuntor quando for realizar a limpeza das unidades, a fim de evitar riscos de choques elétricos.

- Limpar a unidade interna e o controle remoto com um pano seco.
- Usar uma esponja embebida com água fria somente se a unidade interna estiver muito suja.
- O painel da unidade interna pode ser removido e limpo com água. Depois secar com um pano seco.

NOTA

Caso algum dos filtro esteja demasiadamente sujo, com acúmulo excessivo de poeira/partículas, é recomendável substituí-lo por um filtro novo. Para isto entre em contato com a Midea.

- Não devem ser usados panos embebidos com produtos químicos ou aspirador para limpar a unidade.
- Não usar benzina, solventes, pós para lustrar ou outros solventes similares para a limpeza. Estas substâncias poderão provocar rachaduras ou deformações na superfície de plástico.

IMPORTANTE

Não limpar dentro das unidades com água. A água pode destruir o isolamento causando descargas elétricas.

Manutenção

Se quiser deixar a unidade inativa durante um período prolongado, seguir as instruções a seguir:

1. Fazer o ventilador funcionar durante cerca de 12h, de modo a secar a parte interna da unidade.
2. Desligar a unidade e desligá-la da corrente elétrica (retirar o plug da tomada - caso este seja utilizado). Retirar as pilhas do controle remoto.
3. A unidade externa necessita de manutenção e limpeza periódicas.

Não efetuar estas operações sem o auxílio de pessoal qualificado. Contacte o SAC Midea para executar o serviço de assistência.

Verificações a efetuar antes da colocação em funcionamento

- Os cabos de interligação entre unidades não devem estar danificados.
- O filtro de ar deve estar instalado.
- O bocal de entrada ou de saída de ar não deve estar obstruído (entupido).

9 - INFORMAÇÕES GERAIS SOBRE O FUNCIONAMENTO

Durante o funcionamento normal da unidade podem aparecer as seguintes situações:

1. Proteções do equipamento

1.1. Proteção do compressor

O compressor não entra em função durante os 3 minutos depois da parada.

1.2. Anti-cold air (versões quente/frio)

A unidade é projetada de modo a não soprar ar frio no modo AQUECIMENTO (HEAT - versões quente/frio) quando o trocador de calor interno estiver numa das seguintes situações e a temperatura configurada não tiver sido alcançada.

1. Quando o aquecimento tiver sido recém acionado.
2. Em caso de degelo.
3. Se a temperatura de aquecimento estiver baixa.

Durante o degelo o ventilador da unidade interna ou externa para (versão quente/frio).

1.3. Degelo

- É possível que se forme uma camada de gelo na unidade externa durante o ciclo de aquecimento quando a temperatura externa estiver baixa e a taxa de umidade alta: isto provoca uma queda no rendimento da unidade.
- Nestas condições a unidade para de funcionar no modo aquecimento e ativa automaticamente a função de degelo.
- O período de degelo pode variar de 7,5 até 10 minutos de acordo com a temperatura externa e da quantidade de gelo que se acumulou na unidade externa.

2. Saída de névoa (condensado branco) da unidade interna

- No modo REFRIGERAÇÃO (COOL) é possível que haja um vazamento de névoa provocado pela diferença de temperatura entre o ar de entrada e o ar de saída num local onde a umidade ambiente estiver elevada.
- Por causa da umidade produzida pelo processo de degelo é possível que se forme um "véu" de névoa, quando a unidade retomar o funcionamento no modo AQUECIMENTO (HEAT - versões quente/frio), após o degelo.

3. Pequenos ruídos provenientes da unidade

- Durante o funcionamento do compressor ou a sua parada é possível que seja produzido um assobio. Este é o som do refrigerante que não flui ou que para.
- Sempre durante o funcionamento do compressor ou da sua parada é possível que haja um chiado, causado pela expansão térmica e pela contração das partes de plástico dentro da unidade, devido à variação da temperatura.
- O retorno do defletor de direção horizontal à posição original, após o reinício em virtude de uma parada imprevista, também emite um som.

4. Expulsão da poeira pela unidade interna

Isto é normal se a unidade de ar-condicionado ficou inativa durante um período prolongado ou por ocasião do primeiro uso desta.

5. A unidade de ar-condicionado passa dos modos REFRIGERAÇÃO (COOL) ou AQUECIMENTO (HEAT) ao modo VENTILAÇÃO (FAN) (versões quente/frio)

Quando a temperatura interna atinge os valores de temperatura configurados, o compressor para automaticamente e a unidade passa ao modo VENTILAÇÃO (FAN).

O compressor reinicia somente quando a temperatura interna aumenta no modo REFRIGERAÇÃO (COOL) ou diminui no modo AQUECIMENTO (HEAT - versões quente/frio) para atingir o valor configurado.

6. Com umidade relativa superior a 80%, durante o modo REFRIGERAÇÃO (COOL), é possível que haja um gotejamento pela superfície da unidade interna

Neste caso deve-se regular o defletor horizontal colocando a saída do ar na sua posição máxima e configurar o ventilador para ALTA velocidade.



7. Modalidade de aquecimento (versão quente/frio)

A unidade interna "absorve" o calor da unidade externa e o emite durante o funcionamento no modo AQUECIMENTO (HEAT - versões quente/frio).

Se a temperatura externa diminuir, a absorção de calor por parte da unidade interna deve aumentar devido a uma diferença maior entre a temperatura interna e externa.

8. Função de reinício automático

Um corte de corrente (ou falha de alimentação) durante o funcionamento provoca a parada imediata da unidade.

Nas unidades sem a função de reinício automático, quando a corrente é restabelecida o led indicador de funcionamento ( ligado) da unidade interna começa a piscar. Para restaurar o funcionamento, pressionar a tecla **Ligar/Desligar**  no controle remoto.

Nas unidades dotadas da função de reinício automático, a unidade reinicia automaticamente com o retorno da corrente elétrica, enquanto as configurações gravadas anteriormente são guardadas na função de memória.

9. Os raios ou a presença de um telefone sem fio funcionando próximo a unidade podem provocar um funcionamento anormal desta

Desligar a unidade da corrente elétrica e depois ligar novamente. Pressionar a tecla **Ligar/Desligar**  do controle remoto para restaurar o funcionamento.

10 - LOCALIZAÇÃO DE AVARIAS

IMPORTANTE

Desligue imediatamente o equipamento no caso das situações descritas a seguir.

AVARIAS	CAUSAS	SOLUÇÕES
A unidade não liga ou não inicia	Falta eletricidade	Espere o reestabelecimento da energia elétrica.
	Unidade desligada	Verifique se o cabo de alimentação está conectado corretamente à tomada (caso este seja utilizado).
	Fusível queimado	Substitua o fusível queimado.
	Pilhas do controle remoto descarregadas	Substitua as pilhas gastas.
	Horário do timer configurado errado	Esperar ou apagar a configuração do timer.
A unidade não resfria ou não aquece o ambiente de maneira adequada	Configuração inadequada da temperatura	Configure corretamente a temperatura desejada.
	Filtro de ar obstruído	Limpe o filtro de ar.
	Portas e janelas abertas	Feche as portas e janelas.
	Bocal de entrada de ar ou o bocal de saída da unidade interna/externa estão obstruídos	Elimine as obstruções e reinicie o funcionamento da unidade.
	A proteção do compressor está ativa durante 3 minutos	Aguarde.

Avaria:

1. O led indicador de funcionamento ( **ligado**), ou outros leds, pisca(m) rapidamente (5 vezes por segundo) desligando e religando a unidade.
2. O fusível desliga ou o interruptor automático dispara com frequência.
3. Objetos ou água entraram na(s) unidade(s).
4. O controle remoto não funciona, ou funciona de maneira incorreta.

Se alguma destas avarias persistir, entre em contato com a nossa central de atendimento ao cliente.

Telefones para Contato:

3003.1005 - Capitais e Regiões Metropolitanas

0800.648.1005 - Demais Localidades

IMPORTANTE

Não faça reparos nas unidades sem o auxílio de técnicos especializados. Consulte sempre uma empresa credenciada Midea.

CERTIFICADO DE GARANTIA

*Utilize uma empresa credenciada **Midea** para instalação deste equipamento e tenha assegurada a garantia total constante no manual do proprietário. Caso contrário ficará limitado à garantia legal de 90 dias.*

A **Midea** concede a você, a partir da data da Nota Fiscal de compra deste equipamento, os seguintes benefícios: GARANTIA PELO PERÍODO DE 3 MESES, garantia por lei, e estende por mais 9 meses, TOTALIZANDO 12 MESES DE GARANTIA, CONTRA DEFEITOS DE FABRICAÇÃO E DE MATERIAL, desde que o equipamento seja instalado por uma empresa credenciada e operado de acordo com este manual do proprietário, em condições normais de uso e serviço. Dentro deste período o equipamento terá assistência das empresas credenciadas pela **Midea** sem ônus de peças e mão de obra para o primeiro proprietário, DESDE QUE SEJA APRESENTADA A NOTA FISCAL.

Não estão incluídos neste prazo de garantia adicional peças plásticas, filtros de ar, assim como problemas com unidades instaladas em locais com alta concentração de compostos salinos, ácidos ou alcalinos. Tais casos estão cobertos com garantia de 90 dias a contar da data de compra do equipamento. Também não fazem parte desta garantia gás refrigerante, óleo, nem componentes não fornecidos nos produtos mas necessários para a instalação das unidades, e tampouco se aplica à própria montagem/interligação do sistema.

SITUAÇÕES NÃO COBERTAS PELA GARANTIA:

- Danos causados por movimentação incorreta e avarias de transporte;
- Manutenção das unidades, que inclui limpeza e troca de filtro de ar;
- Despesas eventuais de transporte das unidades até a oficina;
- Despesas de locomoção do técnico para atendimento à domicílio quando o equipamento estiver fora do perímetro urbano da cidade sede da empresa credenciada pela **Midea**.

A GARANTIA ESTARÁ CANCELADA NOS SEGUINTE CASOS:

- Utilização de itens e/ou peças de reposição não originais **Midea**;
- Modificação das características originais de fábrica;
- Dados de identificação das unidades alterados ou rasurados;
- Unidades ligadas em rede com tensão diferente da especificada na etiqueta de identificação;
- Danos causados ao equipamento por incêndio, inundação, causas fortuitas ou inevitáveis;
- Unidades ligadas com comandos a distância não originais de fábrica;
- Qualquer instalação diversa da recomendada por este manual.

Caso algum componente apresente defeito de fabricação durante o período de garantia estes serão, sempre que possível, reparados ou em último caso substituídos por igual ou equivalente.

Fica este compromisso limitado apenas a reparos e substituições dos componentes defeituosos.

Quaisquer reparos ou componentes substituídos após a data em que se extingue esta Garantia serão cobrados integralmente do usuário.

O mau funcionamento ou paralisação do equipamento ou sistema, em hipótese alguma, onerará a **SPRINGER CARRIER LTDA** com eventuais perdas e danos dos proprietários ou usuários, limitando-se a responsabilidade do fabricante aos termos aqui expostos.

ESTA GARANTIA ANULA QUALQUER OUTRA ASSUMIDA POR TERCEIROS, NÃO ESTANDO NENHUMA FIRMA OU PESSOA HABILITADA A FAZER EXCEÇÕES OU ASSUMIR COMPROMISSO EM NOME DA **SPRINGER CARRIER LTDA**.

ESTA GARANTIA É VALIDA APENAS EM TERRITÓRIO BRASILEIRO.

Para sua tranquilidade, mantenha a Nota Fiscal de compra do equipamento junto a este certificado, pois ela é documento necessário para solicitação de serviços de garantia.

Springer

Midea

**PRODUZIDO NO
POLO INDUSTRIAL
DE MANAUS**



CONHEÇA A AMAZÔNIA

CLIMAZON INDUSTRIAL LTDA
Av. Torquato Tapajós, 7937 Lotes 14 e 14B
Bairro Tarumã - Manaus - AM
CEP: 69.041-025
CNPJ: 04.222.931/0001-95



**Líder mundial
em produção de
eletrodomésticos.***



**Marca líder mundial
em vendas de produtos
para climatização.****



**Mais de 600 assistências
técnicas e duas fábricas
no Brasil.**

*Fonte Euromonitor International Limited; 16/edição. Indústria de eletrodomésticos, com relação a definição da categoria de linha branca, produtor em volume de unidades, dados 2015.

**Fonte Euromonitor International Limited; 15/edição. Indústria de eletrodomésticos, volume no varejo em unidades, dados 2014; Ar-Condicionado, Climatizadores e Ventiladores.